

# **naxa**<sup>®</sup>

---

**TELEVISIÓN DE LEDS DE ALTA DEFINICION CON  
PANTALLA ANCHA DE 55.88 cm (22")**

**MODELO: NT-2208**

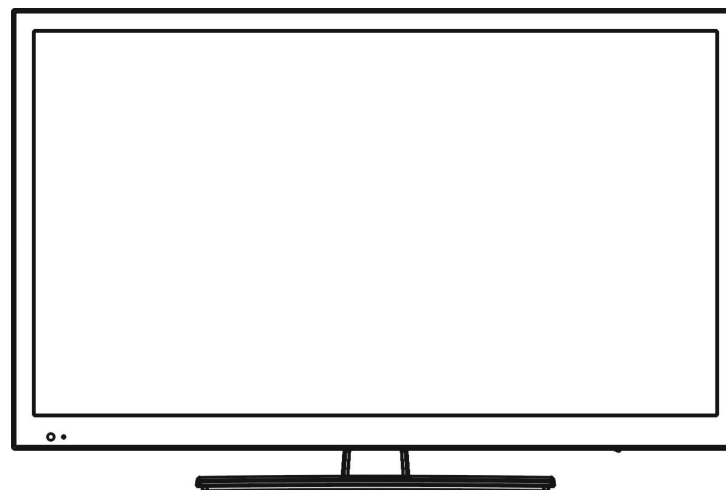

## **Manual de Operación**

**FAVOR DE LEER, ENTENDER Y SEGUIR LAS INSTRUCCIONES DE ESTE MANUAL  
COMPLETAMENTE ANTES DE INSTALAR Y OPERAR ESTE PRODUCTO.  
CONSERVAR EL MANUAL PARA FUTURAS REFERENCIAS.**

### Advertencia

Para prevenir el riesgo de incendio o golpe eléctrico, no conecte esta unidad a través de un alargue, receptáculo compartido o en mal estado. No exponga este aparato a la lluvia o humedad.

 <p>El rayo dentro de un triángulo equilátero alerta al usuario de la presencia de alto voltaje cercano que puede causar un golpe eléctrico y éste puede constituir peligro para la salud del</p>	<p><b>WARNING</b> <b>RISK OF ELECTRIC SHOCK</b> <b>DO NOT OPEN</b></p> <p>ADVERTENCIA: PARA PREVENIR EL RIESGO DE UN GOLPE ELECTRICO, NO quite LA CUBIERTA. SI ESTA UNIDAD NECESITA ASISTENCIA TECNICA DIRIJASE A U UN CENTRO DE ASISTENCIA TECNICAS CON PERSONAL DEBIDAMENTE CAPACITADO PARA ESTA TAREA.</p>	 <p>El signo de exclamación dentro de un triángulo equilátero alerta al usuario de importantes funciones y que debe tomar precauciones para el correcto funcionamiento</p>
--	---	---

### Importantes Precauciones de Seguridad

Lea estas instrucciones.

Guarde este manual en un lugar seguro.

Memorice las advertencias.

Siga todas las instrucciones.

Por favor, desconecte el cable de poder del TV si alguna de las siguientes condiciones ocurren:

- Durante una tormenta eléctrica (desconecte el cable de poder y la antena)
- Cuando limpie el TV
- Cuando el TV no será usado por un período prolongado de tiempo.

No utilice detergentes abrasivos para la limpieza del TV.

No instale esta unidad cerca de fuentes de calor o directamente a los rayos del sol.

No ponga lámparas incandescentes, velas encendidas o similares sobre o cerca del TV. Deje espacio alrededor del TV para ventilación (por lo menos 10 cm).

Instale el TV de forma tal que no se estropee con la lluvia o agua (p.ej. cercano a una ventana exterior).

No ponga recipientes con líquido (como un vaso o florero) sobre el TV.

No mueva el TV mientras esté encendido.

No toque, presione o raye la superficie del TV con algún material rígido.

Cuando la superficie del TV está sucia, por favor utilice un paño suave de algodón con limpiador no corrosivo y limpie con cuidado. No utilice productos como acetona, bencina o alcohol para limpiar el TV.

Tenga cuidado con la condensación cuando la temperatura cambia. Cuando la condensación desaparece, la pantalla del TV puede quedar con borrones o manchas.

Tenga cuidado en consultar a personal técnico para instalar el TV en la pared. La incorrecta instalación puede poner en riesgo el TV.

No permita a los niños subirse al TV o jugar cerca de éste para prevenir que se lastimen con el TV o éste caiga sobre ellos.

No golpee el panel del TV con objetos que puedan dañarlo (como pelotas de fútbol u otros obetos).

No cubra el TV mientras esté encendido. Deje los orificios de ventilación libres y aleje el TV de fuentes de calor.

## Precauciones

Por favor, desconecte el TV de la energía eléctrica si aprecia algún ruido u olor anormal, o si escucha audio pero no ve imagen en el TV LED. Luego contacte al Centro de Asistencia Técnica Autorizado.



El TV LED debe ubicarse lejos de la lluvia, pileta y polvo para prevenir golpes eléctricos o cortocircuitos. No cubra los orificios de ventilación con la mesa, ropa, cortinas, periódicos, revistas, etc.



El TV LED debe ubicarse lejos de altas temperaturas, fuentes de calor o luz directa del sol. Este requiere buena ventilación. Deje por lo menos 10 cm entre el TV LED y otros aparatos o armarios. Cuando



Cuando limpie el frente del gabinete, asegúrese que esté desconectado. Utilice un paño seco, suave y libre de pelusas. Limpie con cuidado. No refriegue o raspe con objetos contundentes.



No limpie el TV LED con bencina, productos químicos, alcohol o limpiadores basados en solventes, pues pueden ocasionar daños al gabinete y/o panel.



## Precauciones



No ubique el TV LED sobre una superficie Instable.

No ubique el cable de poder u otros cables obstruyendo las vías tránsito, para evitar pisotearlo. No sobrecargue el cable o el zócalo. Cuando utilice el enchufe como dispositivo de conexión, éste debe quedar fácil de operar.

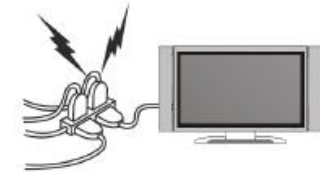

No quite la cubierta trasera. Dentro de la unidad hay alto voltaje que puede ocasionar golpes eléctricos. Ajustes internos y verificaciones deben ser realizados sólo por calificados profesionales.

El TV no debe ser objeto de goteos o salpicaduras. No ponga recipientes con líquido (como un vaso o florero) Fuentes de llamas (como velas) sobre o cerca del TV. Por favor, desconecte el cable de energía y Contacte al Centro de Asistencia Técnica Autorizado si agua u objetos caen dentro del TV.



No quite la cubierta trasera. Dentro de la unidad hay alto voltaje que puede ocasionar golpes eléctricos. Ajustes internos y verificaciones deben ser realizados sólo por calificados profesionales.

## INDICE

<b>Introducción</b>	2-4
Características	2
Especificaciones	3
<b>Accesorios</b>	4
<b>Descripción General</b>	4-7
Descripción del panel fronta & posterior	4
Descripción del panel posterior	5
Descripción del control remoto	6
Instalación de las baterías en el control remoto	7
Conexión de la antena	7
<b>Conexiones externas</b>	7-12
Conexión de la antena	7
Conexión de una videocasetera	8
Conexión de un Sistema de Audio Digital	9
Conexión de un reproductor de DVD a través del conector HDMI	10
Conexión de una Computadora	11
Conexión de los Audífonos/USB	12
<b>Señales que soporta</b>	12
<b>Operación Básica</b>	13
Encender / Apagar la TV	13
<b>Menú de operación en pantalla</b>	14-21
SELECCION DE LA FUENTE DE ENTRADA	14
OPERACIÓN BASICA	14
INSTALACION POR PRIMERA VEZ	14
IMAGEN	15
SONIDO	16
TIEMPO	17
AJUSTES	17-18
SEGURO	19
CANAL	20
AJUSTES DE PC	21
<b>Operación USB</b>	21-22
<b>Guía para la solución de problemas</b>	23
<b>Defectos en la imagen y razones</b>	24

## INTRODUCCION

### Características

- TV con pantalla de LED-TFT
- Compatible con TV de alta definición HDTV (480p, 480i, 720p, 1080i, 1080p)
- Soporta TV americana estándar 8VSB / Libre 64 / 256 QAM, sistemas NTSC o ATSC
- Conectar a la computadora directamente para realizar un combo TV/Monitor
- Cero radiación cumpliendo con los requerimientos ecológicos de protección al medio ambiente
- Procesamiento avanzado del cromático
- Subtítulos / Control de Programación
- SAP / ESTEREO / MONO / ATSC
- Puerto HDMI
- Puerto de entrada USB solo para actualización del programa

### Conectores usados para conexión de equipos externos

- Conector de entrada para computadora VGA/PC
- Conector de entrada de Audio/Video "AV"
- Conector de salida para audífonos
- Conector para antena
- Conector de entrada de audio para PC
- Puerto HDMI
- Puerto USB
- Conector de salida Coaxial

## INTRODUCCION

### Especificaciones

Pantalla	Pantalla de color con matriz activa de LEDS
Modelo	NT-2208
Resolución Máxima	1920 x 1080
Control de Imagen	Control fino digital
Fuente de alimentación	12 Vcc
Sistema de recepción de TV	Sistema NTSC, Sistema ATSC
Rango de Frecuencia	Antena: 2 – 69; Cable: 2 – 125
Impedancia de entrada de la antena	75 Ω (desbalanceado)
Potencia de salida de audio	2 x3 W
Fuente de alimentación del control remoto	3 Vcc (2 x 1,5 Vcc baterías "AAA")
Potencia de entrada	36 W
Dimensiones	50.6 x 17.0 x 34.6 cm
Peso (peso neto)	3 kg
Temperatura ambiente de operación	0 – 40 °C

#### Nota:

Las especificaciones y el diseño de este producto están sujetos a cambios sin previo aviso para mejoras de los mismos, todos los datos y dimensiones son aproximados.

## ACCESORIOS

Asegurarse que los siguientes accesorios vienen incluidos con la TV. Si algún accesorio falta, favor de contactar a su vendedor



Control Remoto y  
2 baterías "AAA"



Manual de  
operación



Adaptador ca/cc

## DESCRIPCIÓN GENERAL

### Descripción del panel frontal & posterior

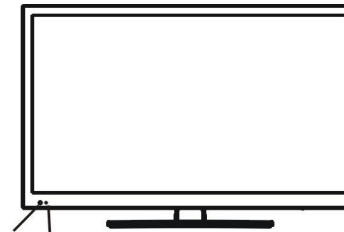

1 2

1. SENSOR REMOTO
2. INDICADOR DE PODER
3. BOCINA
4. VOLUME +/-  
Presionar para ajustar el volumen.  
En el modo de menú desplegado en la pantalla, presionar "VOL +/-" para desplazarse hacia la izquierda o hacia la derecha.
5. CHANNEL +/-  
Presionar para cambiar los canales.  
En el modo de menú desplegado en la pantalla, presionar "CH +/-" para desplazarse hacia arriba o hacia abajo.
6. MENÚ  
Presionar para desplegar el menú en la pantalla de la TV.
7. FUENTE "SOURCE"  
Presionar para seleccionar entre las fuentes de entrada disponibles (TV, AV, HDMI, VGA, USB).

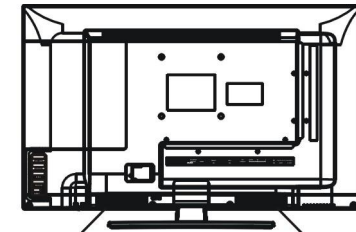

3 3

8. PODER "POWER"  
Estando en el modo de espera, presionar "POWER" para encender la TV.  
Estando la TV encendida, presionar "POWER" para pasar al modo de espera.

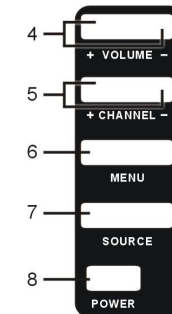

## DESCRIPCION GENERAL

### Descripción del panel posterior

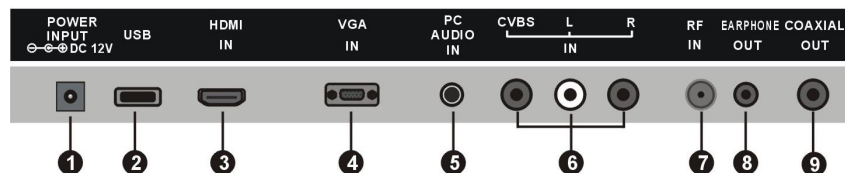
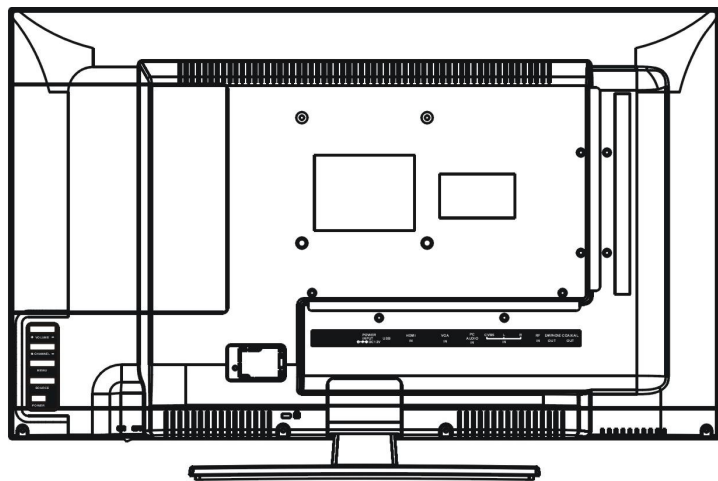

1. **Conector de entrada de alimentación**
2. **Puerto de entrada USB**
3. **ENTRADA HDMI**  
Conectar a un dispositivo con salida HDMI.
4. **ENTRADA VGA/PC**  
Conectar a la salida VGA de una computadora.
5. **ENTRADA DE AUDIO PC**  
Entrada de audio para un dispositivo externo.
6. **VIDEO COMPUESTO**  
Conectar a una señal de video compuesta, como una videocámara o videogradora.

7. **ENTRADA RF**  
Conectar a la antena externa o sistema de cable NTSC o ATSC.
8. **SALIDA PARA AUDÍFONOS**  
Conectar los audífonos para escuchar en privado.
9. **COAXIAL**  
Conectar a un dispositivo de audio digital.

## DESCRIPCION GENERAL

### Control Remoto

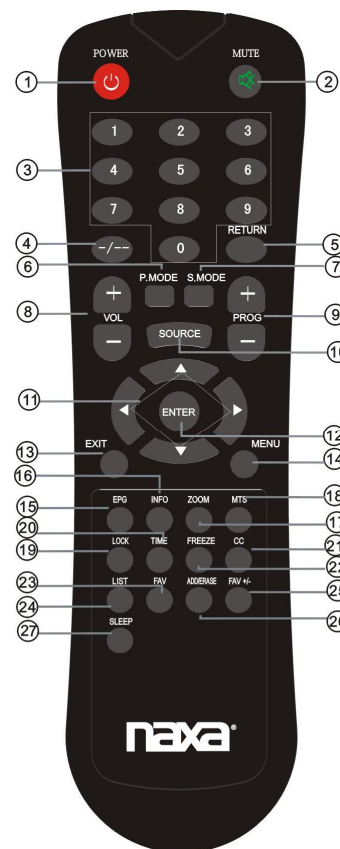

1. **POWER** – Para encender o pasar al modo de espera la TV.
2. **MUTE** – Para desactivar o activar la salida de audio.
3. **0 – 9** – Presionar 0 – 9 para seleccionar el canal de TV directamente. El canal cambia después de 2 segundos.
4. **- / - -** – Presionar para entrar a un numero de programa para canales de múltiples programas como 2-1, etc.
5. **RETURN** – Regresa al canal previo.
6. **P.MODE** – Presionar para desplazarse a través de los modos de video disponibles.
7. **S.MODE** – Presionar para desplazarse a través de los diferentes ajustes de sonido.
8. **VOL +/-** – Presionar para ajustar el volumen.
9. **PROG +/-** – Presionar para escanear los canales.
10. **SOURCE** – Presionar para seleccionar la fuente de entrada.
11. **◀ ▶ ▲ ▼** – Presionar para desplazarse a través de las opciones.
12. **ENTER** – Presionar para aceptar.
13. **EXIT** – Presionar para salir del menú.
14. **MENU** – Presionar para desplegar el menú de ajustes de la TV.
15. **EPG** – Presionar para desplegar el menú EPG.
16. **INFO** – Presionar para desplegar la información del canal.
17. **ZOOM** – Presionar para cambiar el tamaño de la imagen.
18. **MTS** – Presionar para seleccionar el canal de audio.
19. **LOCK** – Presionar para desplegar el menú del control de padres.
20. **TIME** – Presionar para desplegar el tiempo actual.
21. **CC** – Presionar para desplegar el subtítulo.
22. **FREEZE** – Presionar para congelar la imagen.
23. **FAV** – Presionar para seleccionar los canales favoritos.
24. **LIST** – Presionar para desplegar la lista de programa de la TV.
25. **FAV +/-** . Presionar para +/- a la lista de programas favoritos.
26. **ADD** – Presionar para agregar el canal a la lista de favoritos. **ERASE** – Presionar para borrar el canal de la lista de favoritos.
27. **SLEEP** – Para seleccionar el temporizador deseado sueño.

## DESCRIPCION GENERAL

### Instalación de las baterías en el control remoto

1. Retirar la tapa del compartimiento de las baterías localizado en la parte posterior del control remoto (ver fig. 1).
2. Insertar dos baterías de 1,5 Vcc tamaño "AAA" verificando la correcta polaridad. No mezclar baterías gastadas o usadas con baterías nuevas (ver fig. 2).
3. Colocar la tapa del compartimiento de las baterías nuevamente (ver fig. 3).

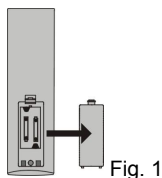

Fig. 1

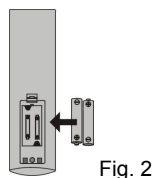

Fig. 2

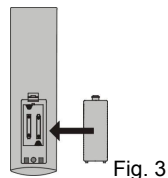
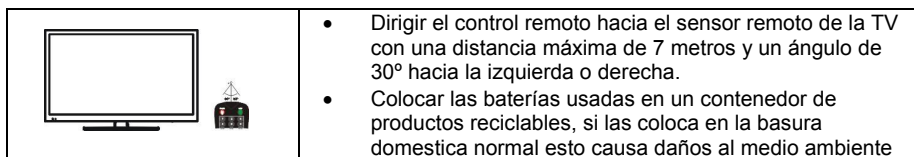

Fig. 3



### Notas:

- Las baterías operan durante aproximadamente un año en el modo de uso normal.
- Si no va usar el control remoto por un periodo largo de tiempo, remover las baterías para evitar daños debido a la fuga de acido de las baterías.
- No mezclar baterías nuevas con usadas o de diferente tipo.
- Las baterías no deben ser expuestas al calor excesivo como los rayos directos del sol, fuego o cosas similares.

## CONEXIONES EXTERNAS

### Conexión de la antena

La impedancia de la entrada de antena de la TV es de 75 ohm. Un cable coaxial de 75 ohm UHF/VHF puede ser conectado al conector para antena directamente. Si el cable para la antena es bifilar plano de 300 ohm, necesita usar un convertidor de 300 a 75 ohm para conectar la antena al conector para antena.

#### Antena bifilar plana de 300 ohm

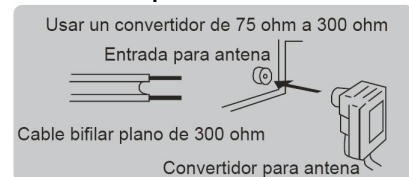

#### Antena coaxial circular de 75 ohm

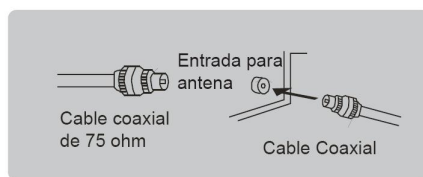

## CONEXIONES EXTERNAS

### Conexión de una videocasetera

Estas instrucciones se asume que tiene conectada a la TV una antena exterior o sistema de cable. Saltar el paso 1 si no tiene conectada la antena exterior o el sistema de cable.

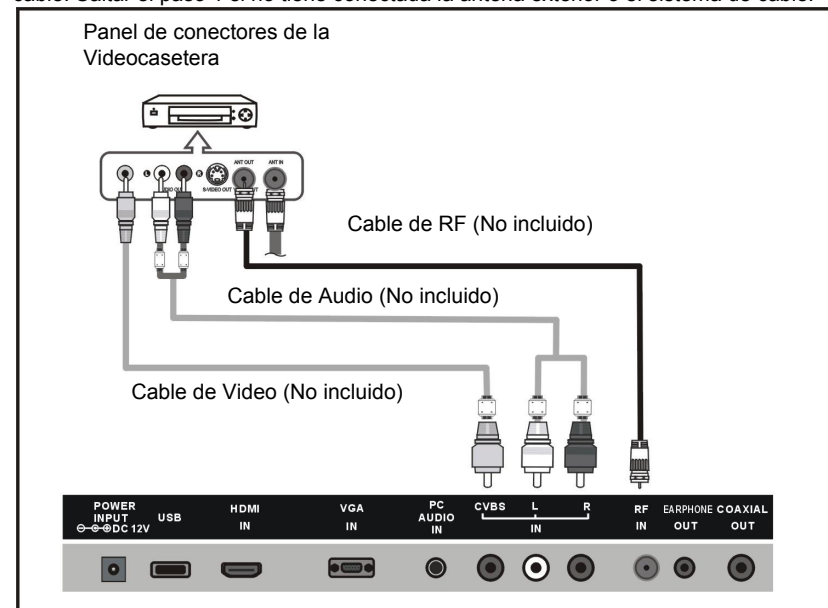

Seguir las instrucciones en la videocasetera o videocámara para ver su videocasete.

Cada videocasetera tiene una diferente configuración en el panel de conexiones.

Al conectar una videocasetera, asegurarse de verificar el color de las terminales de conexión de los cables.

Recomendamos el uso de cables con centro de ferrita.

1. Desconectar la antena exterior o el sistema de cable de la parte posterior de la TV.
2. Conectar la antena o sistema de cable a la terminal de entrada para antena "ANT IN" de la videocasetera.
3. Conectar el cable de RF entre la terminal de salida para antena "ANT OUT" de la videocasetera y la terminal de entrada para antena "ANT IN" de la TV.
4. Conectar el cable de video entre el conector de salida de video "VIDEO OUT" de la videocasetera y el conector de entrada de video "VIDEO IN" de la TV.
5. Conectar los cables de audio entre los conectores de salida de audio "L OUT" y "R OUT" de la videocasetera y los conectores de entrada de audio "L IN" y "R IN" de la TV.
  - Si tiene una videocasetera monoaural (no estereofónica), usar un conector-Y (no incluido) para conectar los conectores de entrada de audio de la TV. Si la videocasetera es estereofónica, debe conectar los dos cables a los conectores de entrada de audio "L IN" y "R IN" de la TV.

## CONEXIONES EXTERNAS

### Conexión de un Sistema de Audio Digital

Los conectores del panel posterior de la TV hacen fácil conectar un Sistema de Audio Digital a la TV.

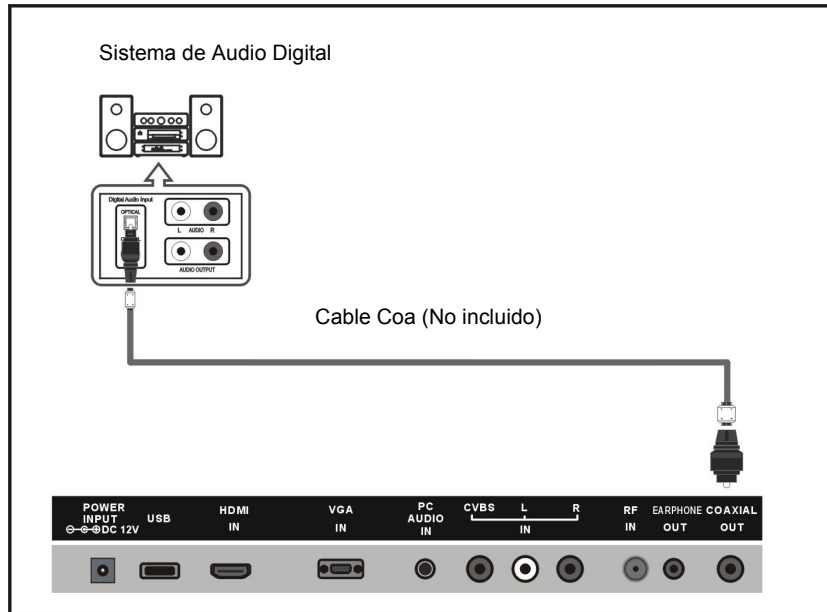

La conexión de 5.1 canales es posible cuando la TV es conectada a un sistema de audio digital que soporta 5.1 canales.

Recomendamos el uso de cables con centro de ferrita.

1. Conectar un cable coaxial entre los conectores SPDIF en la TV y los conectores de entrada de audio digital del Sistema de Audio Digital. Cuando un Sistema de Audio Digital es conectado a las terminales SPDIF, disminuye la ganancia (volumen) de la TV, ajustar el nivel de volumen con los controles del sistema de audio digital.

## CONEXIONES EXTERNAS

### Conexión de un reproductor de DVD a través del conector HDMI

Esta conexión solo puede realizarse si el reproductor de DVD o dispositivo externo cuenta con conectores de salida HDMI.

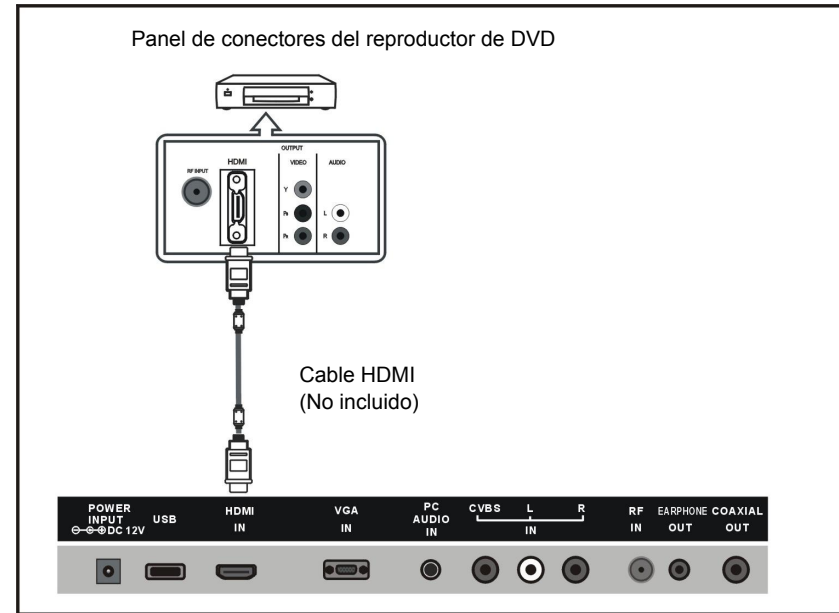

¿Qué es el HDMI?

HDMI o interfase multimedia de alta definición, es una interfase de nueva generación que habilita la transmisión de las señales de audio y video usando un cable únicamente sin compresión.

Interfase multimedia es un nombre más actual para esta, especialmente por que permite múltiples canales de audio digital (5.1 canales).

La diferencia entre HDMI y DVI es que el HDMI es un dispositivo de menor tamaño, tiene el código HDCP (Banda alta con protección de copia digital) instalado y soporta múltiples canales de audio digital.

Cada reproductor de DVD tiene una diferente configuración del panel de conexiones. Recomendamos el uso de cables con centro de ferrita.

1. Conectar el cable de HDMI entre el conector de salida de HDMI del reproductor de DVD y el conector de entrada de HDMI de la TV.



## CONEXIONES EXTERNAS

### Conexión de una computadora

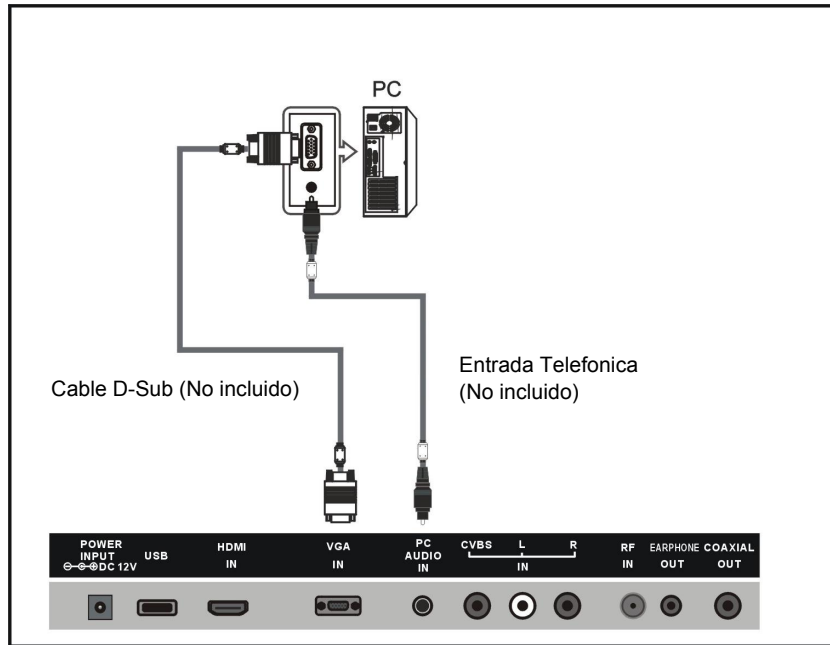

Cada computadora tiene una diferente configuración en el panel de conexiones. Los conectores HDMI no soportan la conexión de computadora. Recomendamos el uso de cables con centro de ferrita.

1. Conectar el cable D-Sub entre los conectores de entrada "RGB/PC IN" de la TV y los conectores de salida "PC OUT" de la computadora.
2. Conectar los audífonos al conector de salida para audífonos de la TV, las bocinas internas de la TV se desactivan automáticamente.

## CONEXIONES EXTERNAS

### Conexión de los Audífonos/USB

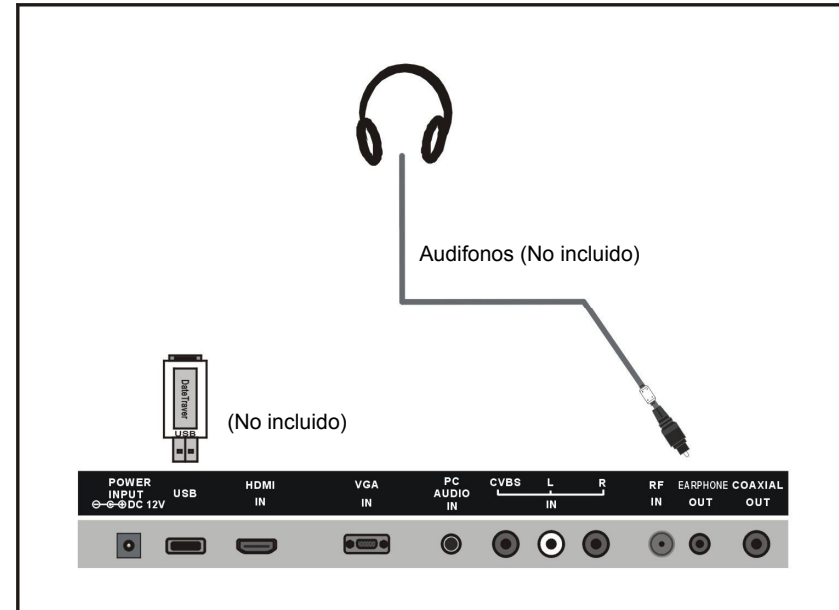

Conectar los audífonos al conector para entrada de audífonos de la TV, al conectar los audífonos las bocinas internas de la TV son desactivadas.

Conectar la memoria USB 2.0 en el Puerto USB de la TV para la reproducción de archivos multimedia.

1. El puerto USB solo soporta la reproducción de archivos multimedia de Música e Imágenes.
2. La TV es compatible con la mayoría de dispositivos USB en el mercado. Sin embargo, no garantizamos la compatibilidad de todos los dispositivos US, debido a los múltiples estándares de tecnología usados.

## OPERACIÓN BÁSICA

### Señales que soporta

VGA / PC	Hasta 1920 x 1080 a 60 Hz
HDMI	480p, 480i, 720p, 1080i, 1080p

## OPERACIÓN BÁSICA

### Encender / Apagar la TV

1. Insertar la salida del adaptador ca/cc al conector de entrada de alimentación (12 V IN) de la TV, entonces conectar el cordón de alimentación al adaptador ca/cc y al tomacorriente.
2. Presionar "POWER" en el control remoto o en el panel de la TV.
3. La imagen normal se despliega en la pantalla después de 6 segundos. Si no hay señal de entrada, la pantalla despliega No señal "No Signal".
4. Si desea apagar la TV temporalmente, presionar "POWER" en el control remoto o en el panel de la TV.
5. Si desea pagar completamente la TV, desconectar el cordón de alimentación del tomacorriente.
6. Después de apagar la TV, debe encenderla nuevamente después de pasar 5 segundos.

### Estado del Indicador de Poder

Color azul: La TV se encuentra encendida.  
Color rojo: La TV esta en el modo de espera.

### Apagado automático

Si no hay señal de entrada en cualquiera de TV modo, la TV pasa automáticamente al modo de espera en aproximadamente 10 minutos.

### Memoria antes de apagar la TV

Los ajustes de la imagen y los canales prefijados son memorizados al apagar la TV. Cuando enciende la TV nuevamente, esta opera de acuerdo a los ajustes realizados antes de apagarla.

## MENÚ DE OPERACIÓN EN PANTALLA

### SELECCION DE LA FUENTE DE ENTRADA

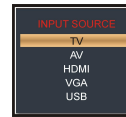

Presionar "SOURCE" en el control remoto o en la TV para desplegar el menú de selección de la fuente de entrada, en el menú presionar "▼" o "▲" para seleccionar la fuente de entrada y finalmente presionar "ENTER" o "▶" para confirmar la selección.

### Operación Básica

- Presionar "MENU" en la unidad o en el control remoto para desplegar el menú principal.
- Presionar "◀" o "▶" para seleccionar la opción deseada de Imagen / Audio / Tiempo / Ajustes / Seguro / Canal.
- Presionar "▼" para entrar a la pagina del submenú.
- Presionar "▲" o "▼" para seleccionar la opción deseada a ajustar.
- Presionar "◀" o "▶" para ajustar el valor de la opción seleccionada.
- Presionar "▶" o "ENTER" para ir a la pagina de menú siguiente.
- Presionar "MENU" para regresar a la pagina de menú anterior.
- Presionar "EXIT" para salir de la pagina de menú.



### INSTALACION POR PRIMERA VEZ

Si es la primera vez que enciende la TV, un asistente de ajustes se despliega en la pantalla.

- Presionar "▲" o "▼" para seleccionar la opción deseada.
- Presionar "◀" o "▶" para ajustar el valor de la opción seleccionada.

Idioma del Menú

Para seleccionar el idioma del menú.

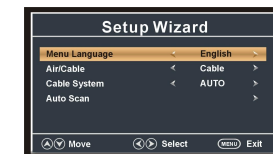

Aire / Cable

Para seleccionar el tipo de señal: Aire ó Cable.

Sistema de Cable

Para seleccionar el sistema de cable de Automático, Estándar, IRC, HRC.

Nota: El sistema de cable es ajustable solo cuando el tipo de señal de entrada es de cable.

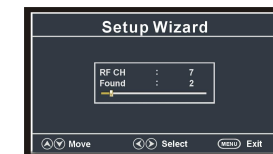

Escaneo Automático:

Seleccionar y remarcar "AUTO SCAN", entonces presionar "ENTER" para iniciar el escaneo y almacenamiento automático de todos los canales disponibles.

## MENÚ DE OPERACIÓN EN PANTALLA

### IMAGEN "PICTURE"

#### 1. Modo de Imagen

Opciones disponibles: Usuario, Estándar, Dinámico, Suave.

#### 2. Contraste

El valor del contraste puede ser ajustado de 0 – 100

#### 3. Brillo

El valor del brillo puede ser ajustado de 0 – 100

#### 4. Color

El valor del color puede ser ajustado de 0 – 100

#### 5. Tinta

El valor de la tinta puede ser ajustado de -50 a 50

**NOTA:** La opción de Tinta es solo ajustable en ciertos sistemas de TV.

#### 6. Nitidez

El valor de la nitidez puede ser ajustado de 0 – 100

**NOTA:** Si el valor de Contraste, Brillo, Color, Tinta ó Nitidez han sido cambiados, el modo de imagen se convierte en modo de usuario automáticamente.

#### 7. Temperatura de Color

Opciones disponibles: Normal, Templado y Frío.

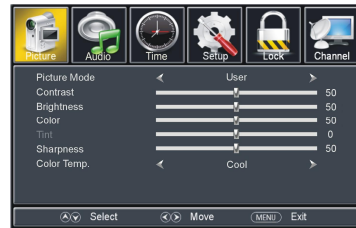

## MENÚ DE OPERACIÓN EN PANTALLA

### AUDIO "AUDIO"

#### 1. Modo de Sonido

Opciones disponibles: Usuario, Estándar, Música, Película.

#### 2. Graves "Bass"

El valor de los sonidos graves puede ser ajustado de 0 a 100.

#### 3. Agudos "Treble"

El valor de los sonidos agudos puede ser ajustado de 0 a 100.

#### 4. Balance "Balance"

El valor del balance puede ser ajustado de -50 a 50.

#### 5. Ambiente

Esta función es usada para Activar ó Desactivar la función de sonido ambiente (circundante)

#### 6. AVC "AVC"

Opciones disponibles: Activado, Desactivado.

**NOTA:** Si el valor de Graves, Agudos ó Balance han sido cambiados, el modo de sonido se convierte en modo de usuario automáticamente.

#### 7. Tipo SPDIF

Esta función es usada para seleccionar el tipo de salida de audio SPDIF deseado.

Opciones disponibles: RAW, PCM.

#### 8. Idioma de Audio

Esta función es usada para seleccionar el idioma de audio deseado.

**NOTA:** Esta función solo es ajustable para programas digitales.



## MENÚ DE OPERACIÓN EN PANTALLA

### TIEMPO "TIME"

#### 1. Reloj de Dormir

Opciones disponibles: Desactivado, 5, 10, 15, 30, 45, 60, 90, 120, 180 y 240 minutos.

#### 2. Zona de Tiempo

Opciones disponibles: Este, Central, Montañas, Pacífico, Alaska, Hawái, Atlántico.

#### 3. Tiempo de Ahorro de Energía

Opciones disponibles: Activado, Desactivado.

**NOTA:** Esta función solo es ajustable para programas digitales.

#### 4. Reloj

Cuando un programa digital disponible está presente, esta unidad despliega la fecha y hora automáticamente del programa actual. Esta función no es ajustable por el usuario

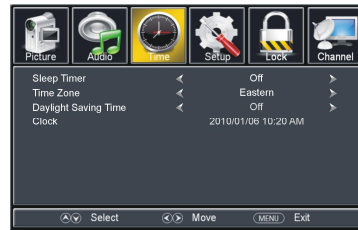

### AJUSTES "SETUP"

#### 1. Idioma del Menú

Esta función es usada para seleccionar el idioma de despliegue del menú deseado.

#### 2. Transparencia

Esta función es usada para Activar o Desactivar la transparencia del menú desplegado.

#### 3. Modo de Acercamiento

Esta función es usada para seleccionar el modo de acercamiento deseado en la pantalla.

Opciones disponibles: Normal, Extenso, Acercamiento, Cinema.

**NOTA:** El modo de acercamiento disponible puede ser diferente para fuentes de entrada diferentes.

#### 4. Reducción de Ruido

Opciones disponibles: Desactivado, Bajo, Medio, Fuerte.

#### 5. Avanzado

Esta función solo es ajustable para señales de entrada PC/VGA.

#### 6. Subtítulo

##### Modo CC

Opciones disponibles: CC con silencio, Desactivado, Activado.

##### Selección Básica

Opciones disponibles: CC1, CC2, CC3, CC4, Texto1, Texto2, Texto3, Texto4.



## MENÚ DE OPERACIÓN EN PANTALLA

### AJUSTES "SETUP"

#### Selecciones avanzadas

Opciones disponibles: Servicio1, Servicio2, Servicio3, Servicio4, Servicio5, Servicio6.

#### Opción

##### Modo

Opciones disponibles: Predeterminado, Usuario.

##### Estilo de Fuente

Opciones disponibles: Predeterminado, Fuente 0, Fuente 1; Fuente 2, Fuente 3, Fuente 4, Fuente 5, Fuente 6, Fuente 7.

##### Tamaño de Fuente

Opciones disponibles: Predeterminado, Normal, Largo, Pequeño.

##### Estilo del Borde de Fuente

Opciones disponibles: Predeterminado, Ninguno, Relieve, Abatido, Uniforme, Sombra Izquierda, Sombra Derecha.

##### Color del Borde de la Fuente

Opciones disponibles: Predeterminado, Negro, Blanco, Rojo, Verde, Azul, Amarillo, Magenta, Cian.

##### Color FG

Opciones disponibles: Predeterminado, Blanco, Rojo, Verde, Azul, Amarillo, Magenta, Cian.

##### Color BG

Opciones disponibles: Predeterminado, Negro, Rojo, Verde, Azul, Amarillo, Magenta, Cian.

##### Opacidad FG

Opciones disponibles: Predeterminado, Solido, Destello, Transluciente, Transparente.

##### Opacidad BG

Opciones disponibles: Predeterminado, Solido, Destello, Transluciente, Transparente.

#### 7. DLC

Esta función es usada para Activar ó Desactivar el Control de Luminancia Dinámico.

#### 8. Restablecer Ajustes Predeterminados

Esta función es usada para borrar los ajustes realizados por el usuario y restablecer los ajustes predeterminados de fábrica.

## MENÚ DE OPERACIÓN EN PANTALLA

### SEGURO "LOCK"

- Ingresar la contraseña presionando los botones numéricos en el control remoto.
- NOTA: La contraseña predeterminada de fábrica es 0000.

#### 1. Cambiar Contraseña

- Presionar "▶" ó "ENTER" para entrar en esta opción.
- Presionar los botones numéricos para ingresar la nueva contraseña e ingresar la contraseña de nuevo para confirmarla y finalizar el cambio de la contraseña.



#### 2. Bloqueo del Sistema

Opciones disponibles: Activado, Desactivado.

#### 3. USA

##### TV

- Presionar "▶" ó "ENTER" para entrar en esta opción.
- Presionar "◀, ▶, ▲, ▼" para mover el cursor.
- Presionar "ENTER" para Bloquear o Desbloquear.

##### MPAA

Opciones disponibles: N/A, G, PG, PG-13, R, NC-17, X.

#### 4. Canadá

##### Canadá Ingles

Opciones disponibles: E, C, C8+, G, PG, 14+, 18+.

##### Canadá Francés

Opciones disponibles: E, G, 8 ans+, 13 ans+, 16 ans+, 18 ans+.

**NOTA:** Las funciones de USA, Ajustes RRT y Restablecer RTT son solo ajustables cuando el Seguro del Sistema esta activado.

#### 5. Rango RRT

Esta función esta disponible al ver programas que contienen Avance de Información Relacionada con la Clasificación.

#### 6. Restablecer RRT

Esta función es usada para restablecer el rango RRT.

## MENÚ DE OPERACIÓN EN PANTALLA

### CANAL "CHANNEL"

#### 1. Aérea/Cable

Esta función es usada para seleccionar el tipo de recepción de la señal deseado.



#### 2. Escaneo Automático

- Presionar "▶" ó "ENTER" para entrar en esta opción.

##### 2.1 Sistema de Cable

Esta función es usada para seleccionar el sistema de cable deseado.

Opciones disponibles: Automático, Estándar, IRC, HRC.

**NOTA:** Esta función solo es ajustable cuando el tipo de señal de entrada esta ajustada a Cable.

##### 2.2 Iniciar Escaneo

- Presionar "▶" ó "ENTER" para iniciar el escaneo automático de los canales de TV.
- Presionar "MENÚ" o "EXIT" para salir del escaneo automatico de los canales de TV.



#### 3. Favoritos

- Presionar "▶" ó "ENTER" para entrar en esta opción.
- Presionar "▲" ó "▼" para seleccionar el canal de TV deseado.
- Presionar "ENTER" para etiquetar el canal seleccionado como favorito ó no.

#### 4. Mostrar / Ocultar

- Presionar "▶" ó "ENTER" para entrar en esta opción.
- Presionar "▲" ó "▼" para seleccionar el canal de TV deseado.
- Presionar "ENTER" para mostrar u ocultar el canal seleccionado.

#### 5. Número de Canal

- Presionar "◀" ó "▶" para seleccionar el canal de TV deseado.

#### 6. Etiqueta del Canal

- Presionar "▶" ó "ENTER" para entrar en esta opción.
- Presionar "◀" ó "▶" para mover el cursor.
- Presionar "▲" ó "▼" para ajustar el valor.

**Nota:** en caso de no haber canales disponibles, Favorite, show/Hide, numero de canal no podrán ser ajustados.

#### 7. Señal DTV

Esta función no es ajustable por el usuario.

## MENÚ DE OPERACIÓN EN PANTALLA

### AJUSTES DE PC “PC SETTINGS”

- Presionar “SOURCE” en la unidad o en el control remoto para ajustar la unidad al modo de VGA.
- Presionar “MENÚ” para desplegar el menú principal y seleccionar la opción de ajustes “Setup”. Entonces, presionar “▼” para entrar a la página del menú de ajustes.
- Presionar “▲” o “▼” para seleccionar la opción de “Avanzado”, entonces presionar “▶” ó “ENTER” para entrar.

#### 1. H-POS (Posición Horizontal)

Rango disponible: 0 – 100

#### 2. V-POS (Posición Vertical)

Rango disponible: 0 – 100

#### 3. Reloj

Rango disponible: 0 – 100

#### 4. Fase

Rango disponible: 0 – 100

#### 5. Automático

Esta función es seleccionada para ajustar la pantalla de la computadora automáticamente.



## USB

### Operación USB

- Antes de cualquier operación, insertar la memoria USB que contiene los archivos de Música e Imágenes.
- Presionar “SOURCE” en la unidad ó en el control remoto para ajustar la unidad al modo de USB.

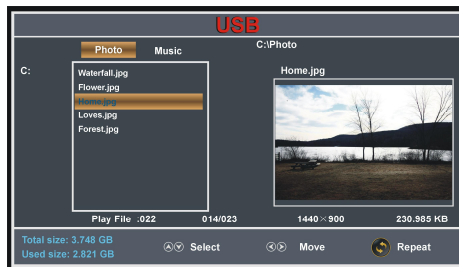

- Presionar “◀” o “▶” para seleccionar la opción de “Música / Imágenes” en el menú principal.
- Presionar “▲” o “▼” para seleccionar el archivo deseado.

## Operación USB

### Reproducción de archivos de Imagen

- Seleccionar la Imagen deseada en el menú principal.
- Presionar “▲” o “▼” para seleccionar el archivo/carpeta deseada y presionar “ENTER” para entrar a la carpeta ó reproducir el archivo seleccionado.

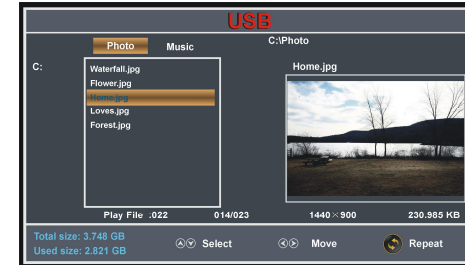

Durante la reproducción normal:

- Presionar “▲” o “▼” para reproducir la imagen siguiente ó anterior.
- Presionar “◀” o “▶” para rotar la imagen en sentido de las manecillas del reloj o en sentido contrario.
- Presionar “EXIT” para regresar a la página de selección de archivos.

### Reproducción de los archivos de Música

- Seleccionar la función de Música en el menú principal.
- Presionar “▲” o “▼” para seleccionar el archivo/carpeta deseada y presionar “ENTER” para entrar a la carpeta ó reproducir el archivo seleccionado



Durante la reproducción normal:

- Presionar “INFO” para Desplegar u Ocultar la barra de herramientas.

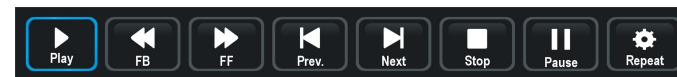

- Presionar “◀” o “▶” para seleccionar la opción deseada y presionar “ENTER” para confirmarla.

## GUIA PARA LA SOLUCION DE PROBLEMAS

Si la TV presenta problemas, favor de consultar la siguiente guía para la solución de problemas. Los siguientes problemas pueden ser causados por un ajuste inadecuado o mala conexión. Si el problema persiste llevar la TV al centro de servicio autorizado.

Problema	Posible Solución
No hay poder	Verificar si el cordón de alimentación esta conectado al tomacorriente. Desconectar el cordón de alimentación y volver a conectarlo después de 60 segundos y encender la TV nuevamente.
No hay imagen	Verificar la conexión de la antena exterior o el sistema de cable. El canal puede presentar problemas, favor de sintonizar otro canal. Ajustar el brillo y contraste de la imagen.
Buena imagen pero sin sonido	Incrementar el nivel de volumen. Verificar que la TV no este activada en el modo de silencio, presionar "MUTE" en el control remoto. Verificar los ajustes de sonido.
Buen sonido pero color anormal o sin imagen	Verificar la conexión de la antena exterior o el sistema de cable.
El control remoto no opera	Las baterías del control remoto están agotadas, favor de cambiar las baterías. Limpiar el lente del control remoto. Verificar la distancia y ángulo entre el control remoto y el sensor remoto de la TV. Verificar que no exista ningún obstáculo entre el control remoto y el sensor remoto de la TV.
Pantalla completa oscilando en el modo VGA	El valor ajustado de la altura vertical puede ser muy alto. Reiniciar la computadora y entrar al modo de seguridad, entonces ajustar los parámetros del monitor a los valores correctos de acuerdo a la descripción de los ajustes.
Rallas horizontales en el modo VGA	La fase de muestreo puede ser desviada, ajustar la fase de acuerdo a la posición de la imagen.
Puntos de color aparecen en la pantalla	Este producto es de una pantalla de leds de alta resolución y unos pocos defectos pueden ocurrir en la fabricación de la pantalla de leds. Varios puntos de color visibles en la pantalla pueden ser aceptables. De acuerdo con otros fabricantes de pantallas de leds, esto no es una falla. Esperamos comprenda que esto no puede ser cambiado.

## DEFECTOS EN LA IMAGEN Y LAS RAZONES



### IMAGEN CON NIEVE

La imagen con nieve es normalmente debido a una señal débil. Ajustar la antena o instalar un amplificador de antena.



### IMAGEN DOBLE O CON FANTASMAS

La imagen doble es normalmente causada por reflexión de edificios altos. Ajustar la dirección de la antena levantarla.



### INTERFERENCIA DE ONDAS DE RADIO

Los patrones de ondas se desplazan en la pantalla, esto normalmente es causado por la cercanía con radio transmisores o por las ondas cortas de los sintonizadores de radio.



### INTERFERENCIA ELECTROTÉRMICA DE ALTA TEMPERATURA

Patrones diagonales aparecen en la pantalla o parte de la imagen se pierde. Esto probablemente es causado por las altas temperaturas de equipos electro térmicos en un hospital cercano.